

ASUS[®]

شاشة سلسلة

PA32UCX LCD

دليل المستخدم

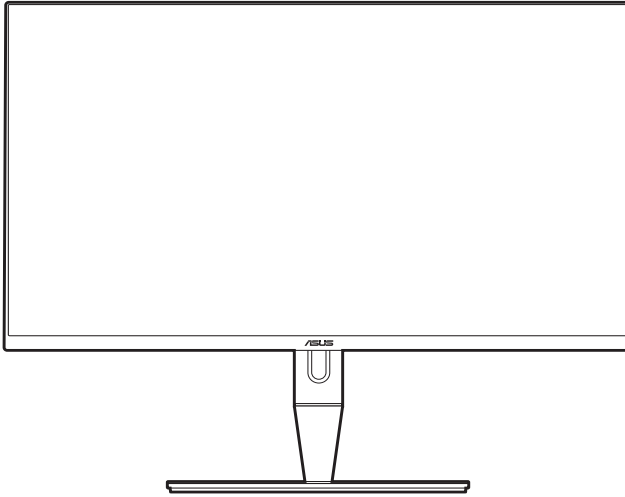

حقوق النشر © محفوظة لشركة ASUSTeK COMPUTER INC لعام 2019. جميع الحقوق محفوظة.

لا يجوز إعادة إنتاج أو نقل هذا الدليل، بما في ذلك المنتجات والبرمجيات المبينة فيه ولا نسخه أو تخزينه في نظام استرجاع أو ترجمته إلى أي لغة أخرى بأي شكل أو بأي وسيلة ما عدا التوثيق المحتفظ به لدى المشتري لأغراض المراجعة دون تصريح كتابي صريح من شركة ASUSTeK COMPUTER INC. ("ASUS").

لن يمتد ضمان المنتج أو الخدمة في حالة: (1) إصلاح المنتج أو تعديله أو تغييره ما لم يكن هذا الإصلاح أو التعديل أو التغيير مصرح به كتابة من قبل شركة ASUS أو (2) مسح الرقم التسلسلي من المنتج أو ضياعه.

وتقدم شركة ASUS هذا الدليل "كما هو" دون ضمان من أي نوع سواء صريح أو ضمني، بما في ذلك على سبيل المثال لا الحصر الضمانات الضمنية أو شروط صلاحية العرض في السوق أو ملاممته لإحدى الأغراض. لا تكون شركة ASUS ومديروها وموظفوها أو وكلائها مسؤولين بأي حال من الأحوال عن أي أضرار غير مباشرة أو مفاجئة أو تبعية (بما في ذلك الأضرار الناتجة عن خسارة الأرباح، خسارة الأعمال التجارية أو العجز عن الاستخدام أو ضياع البيانات، انقطاع الأعمال التجارية وما شابه)، حتى إذا تم إعلام شركة ASUS باحتمالية هذه الأضرار الناتجة عن أي عيب أو خطأ بهذا الدليل أو المنتج.

لا تخصص المواصفات والمعلومات الواردة في هذا الدليل سوى لاستخدام المعلومات وتخضع للتغيير في أي وقت دون إخطار ولا يتعين تفسيرها على أنها التزام من قبل شركة ASUS. ولا تتحمل شركة ASUS أي مسؤولية عن أي أخطاء أو مغالطات قد تظهر في هذا الدليل بما في ذلك المنتجات والبرمجيات الموضحة به.

يجوز تسجيل أو عدم تسجيل العلامات التجارية لأسماء المنتجات والشركات أو حقوق النشر لكبرى الشركات ولا تستخدم إلا لتعريفها أو توضيحها لصالح أصحابها دون نية التعدي.

iii	المحتويات	
iv	ملاحظات	
v	معلومات السلامة	
vi	العناية والتنظيف	
vii	Takeback Services	
	الفصل 1: التعريف بالمنتج	
1-1	الترحيب!	1.1
1-1	محتويات العبوة	1.2
1-2	مقدمة حول الشاشة	1.3
1-2	المنظر الأمامي	1.3.1
1-3	المنظر الخلفي	1.3.2
1-4	وظيفة QuickFit	1.3.3
1-6	الوظائف الأخرى	1.3.4
	الفصل 2: الإعداد	
2-1	إرفاق الذراع/القاعدة	2.1
2-1	فصل الذراع/القاعدة (بالنسبة لجدار VESA المعلق)	2.2
2-2	ضبط الشاشة	2.3
2-4	توصيل الكابلات	2.4
2-5	تشغيل الشاشة	2.5
	الفصل 3: تعليمات عامة	
3-1	قائمة OSD (العرض على الشاشة)	3.1
3-1	طريقة إعادة التهيئة	3.1.1
3-2	التعرف بوظيفة OSD	3.1.2
3-12	ملخص المواصفات	3.2
3-14	أبعاد المخطط	3.3
3-15	استكشاف الأخطاء وإصلاحها (الأسئلة المتداولة)	3.4
3-16	أوضاع التشغيل المدعمة	3.5

ملاحظات

بيان لجنة الاتصالات الفيدرالية

بتماشي هذا الجهاز مع الفقرة 15 من قواعد لجنة الاتصالات الفيدرالية. ويخضع التشغيل للشرطين التاليين:

- لا يجوز أن يؤدي هذا الجهاز إلى حدوث تداخل ضار و
- يجب أن يتقبل هذا الجهاز أي تداخل يتم استقباله، بما في ذلك التداخل الذي قد يؤدي إلى أوضاع التشغيل غير المرغوب فيها.

تم اختبار هذا الجهاز وثبت أنه متوافق مع شروط الفئة ب من الأجهزة الرقمية ومطابق للجزء 15 من قواعد لجنة الاتصالات الفيدرالية (FCC). وقد وضعت تلك القيود بهدف توفير حماية معقولة ضد التداخل الضار في التثبيت الداخلي. يصدر عن هذا الجهاز ويستخدم ويمكن أن يشع طاقة لاسلكية مشعة، وإذا لم يتم تثبيت الجهاز واستخدامه وفقاً للتعليمات، فقد يتسبب في حدوث تداخل ضار في الاتصالات اللاسلكية. مع ذلك، ليس هناك ما يضمن عدم حدوث هذا التشويش عند اتباع أسلوب معين في التثبيت. وإذا تسبب هذا الجهاز في تداخل ضار مع استقبال الراديو أو التلفاز، والذي يمكن تحديده بواسطة تشغيل وإيقاف الجهاز فحن نحث المستخدم على محاولة تصحيح التداخل بواحد أو أكثر من الإجراءات التالية:

- إعادة توجيه أو نقل هوائي الاستقبال.
- زيادة المساحة الفاصلة بين الجهاز وجهاز الاستقبال.
- قم بتوصيل الجهاز بمنفذ في دائرة مختلفة عن تلك التي استخدمت في توصيل جهاز الاستقبال.
- استشر البائع أو أي فني راديو/تلفاز مخصص للحصول على المساعدة.

ويطلب استخدام الكابلات المعزولة لتوصيل الشاشة ببطاقة الرسومات لضمان الامتثال للوائح لجنة الاتصالات الفيدرالية. يمكن أن تبطل التغييرات أو التعديلات غير الموافق عليها صراحةً من قبل الجهة المسؤولة عن التوافق صلاحية المستخدم على تشغيل الجهاز.



بيان وزارة الاتصالات الكندية

لا يتجاوز هذا الجهاز الرقمي حدود الفئة ب فيما يتعلق بانبعثات التشويش اللاسلكي الصادرة عن الأجهزة الرقمية والمحددة في قواعد التداخل اللاسلكي الصادرة عن وزارة الاتصالات الكندية.

يتفق هذا الجهاز الرقمي من الفئة ب مع ICES-003 الكندي.

This Class B digital apparatus meets all requirements of the Canadian Interference - Causing Equipment Regulations.

Cet appareil numérique de la classe B respecte toutes les exigences du Règlement sur le matériel brouilleur du Canada.



معلومات السلامة

- قبل إعداد شاشة العرض، اقرأ بعناية كافة الوثائق المرفقة مع العبوة.
- لمنع نشوب حريق أو خطر الصدمة، احذر تعرض الشاشة للمطر أو الرطوبة.
- احذر فتح صندوق الشاشة. فقد يؤدي خطر الجهد العالي داخل الشاشة إلى حدوث إصابات بدنية خطيرة.
- في حالة حدوث عطل بمصدر الطاقة، تجنب إصلاحه بنفسك. اتصل بفني خدمات محترف أو بائع التجزئة الخاص بك.
- قبل استخدام المنتج، تأكد من أن كافة الكابلات متصلة بشكل صحيح وأن كابلات الطاقة غير تالفة. في حالة وجود أي تلف، اتصل بالبائع الخاص بك على الفور.
- إن الفتحات والمنافذ الموجودة بالجزء الخلفي والجزء العلوي من جهاز العرض خاصة بالتهوية. تجنب غلق هذه الفتحات. احذر وضع المنتج بالقرب من أو فوق مصدر مبرد أو حرارة ما لم تتوفر التهوية المناسبة.
- لا يتعين تشغيل الشاشة إلا من خلال مصدر الطاقة الموضح على بطاقة اللصق. فإذا لم تكن متأكدًا من نوع مصدر الطاقة بمنزلك، استشر البائع أو شركة الكهرباء المحلية.
- استخدم توصيلة كهرباء مناسبة تتماشى مع معيار الطاقة المحلية الخاصة بك.
- تجنب التحميل الزائد على شرائح الطاقة أو أسلاك التمديد. فقد يؤدي التحميل الزائد إلى حدوث حريق أو صدمة كهربائية.
- تجنب الغبار والرطوبة ودرجات الحرارة الشديدة. تجنب وضع الشاشة على أي مساحة قد تكون رطبة. ضع الشاشة على سطح مسطح.
- افصل الوحدة في حالة وجود عاصفة رعدية أو في حالة عدم استخدامه فترات طويلة. وهذا سيحمي الشاشة من التلف نتيجة لاندفاعات الطاقة.
- احذر دفع مواد أو سكب سائل أيا كان نوعه داخل فتحات صندوق الشاشة.
- لضمان التشغيل السليم، لا تستخدم الشاشة إلا مع أجهزة الكمبيوتر UL المدرجة والمزودة بأواني معدة بشكل مناسب بين تردد 100-240 فولت.
- في حالة مواجهة مشكلات فنية بالشاشة، اتصل بفني الخدمات الحرفي أو بائع التجزئة الخاص بك.
- يؤدي ضبط التحكم في مستوى الصوت وكذلك معادل الصوت لإعدادات أخرى غير وضع الوسط يؤدي إلى زيادة فولتية مخرج سماعة الرأس/الأذن وبالتالي مستوى ضغط الصوت.

يشير رمز سلة المهملات ذات العجلات إلى أنه لا يجب وضع المنتج (الكهربائي، المعدات الإلكترونية و زور البطارية المحتوي على الزئبق) في نفايات غير مصنفة. يرجى مراجعة اللوائح المحلية الخاصة بالتخلص من المنتجات الإلكترونية.



العناية والتنظيف

- قبل رفع أو تغيير وضع الشاشة الخاصة بك، من الأفضل فصل الكابلات وسلك الطاقة. اتبع تقنيات الرفع الصحيحة عند وضع الشاشة. عند رفع الشاشة أو حملها، امسك حواف الشاشة. تجنب رفع شاشة العرض بحامل أو حبل.
- للتنظيف، قم بإيقاف تشغيل الشاشة وافصل سلك الطاقة. قم بتنظيف سطح الشاشة بقطعة من القماش الناعم الخالي من الأنسجة الوبرية. يمكن إزالة البقع اللاصقة بقطعة قماش مبللة ومغمورة بمنظف.
- تجنب استخدام منظف يحتوي على الكحول أو الأسيتون. استخدم منظف مخصص للشاشة. احذر رش المنظف مباشرة على الشاشة؛ إذ قد تسقط قطرات داخل الشاشة ويسبب صدمة كهربائية.

من الطبيعي ظهور الأعراض التالية بالشاشة:

- قد تلاحظ سطوع غير مستوي على الشاشة بناءً على نمط سطح المكتب الذي تستخدمه.
- في حالة ظهور نفس الصورة لساعات، قد تظل الصورة التابعة للشاشة السابقة كما هي بعد تحويل الصورة. سيتم استعادة الشاشة تدريجياً أو قم بإيقاف تشغيل مفتاح الطاقة لساعات.
- عندما تصبح الشاشة سوداء أو تصدر وميضاً، أو لاتعمل مرة أخرى، اتصل بالتاجر الخاص بك أو مركز الخدمات لإصلاحها. تجنب إصلاح الشاشة بنفسك.

الاصطلاحات المستخدمة في هذا الدليل الإرشادي

تحذير: معلومات لتجنب إصابة نفسك عند محاولة إنهاء المهمة.



تنبيه: معلومات لتجنب إلحاق تلف بالمكونات عند إنهاء المهمة.



هام: معلومات يجب اتباعها لإنهاء المهمة.



ملاحظة: نصائح ومعلومات إضافية للمساعدة في إنهاء المهمة.



أين يمكن الحصول على المزيد من المعلومات

ارجع إلى المصادر التالية لمزيد من المعلومات والتحديثات الخاصة بالمنتج والبرمجيات.

1. المواقع الإلكترونية لشركة ASUS

توفر المواقع الإلكترونية لشركة ASUS حول العالم معلومات حديثة بشأن جهاز ASUS ومنتجات البرمجيات. ارجع إلى <http://www.asus.com>

2. وثائق اختيارية

قد تتضمن حزمة المنتج الخاصة بك على وثائق اختيارية قد تمت إضافتها من قبل البائع. ولا تعتبر هذه الوثائق جزءاً من العبوة القياسية.

Takeback Services

ASUS recycling and takeback programs come from our commitment to the highest standards for protecting our environment. We believe in providing solutions for our customers to be able to responsibly recycle our products, batteries and other components as well as the packaging materials.

Please go to <http://csr.asus.com/english/Takeback.htm> for detail recycling information in different region.

1.1 الترحيب!

شكرًا لشرايك شاشة LCD من شركة ASUS®!

تقدم أحدث شاشة LCD العريضة من شركة ASUS شاشة عرض تمتاز برؤية ساطعة وواضحة تمامًا، بالإضافة إلى مضيف من الميزات الذي يعمل على تحسين تجربة العرض لديك.

فكل هذه الخصائص تمنحك فرصة الاستمتاع بتجربة بصرية أكثر رفاهية!

1.2 محتويات العبوة

افحص العبوة للتحقق من العناصر التالية:

- ✓ شاشة LCD
- ✓ قاعدة الشاشة
- ✓ دليل بدء التشغيل السريع
- ✓ بطاقة الضمان
- ✓ سلك الطاقة
- ✓ كابل HDMI
- ✓ كابل USB النوع C إلى النوع A
- ✓ كابل USB النوع C إلى النوع C
- ✓ كابل Thunderbolt (40 جيجا بايت في الثانية)
- ✓ كابل DisplayPort
- ✓ تقرير اختبار معايير الألوان
- ✓ غطاء منفذ دخل/خرج
- ✓ معايير الألوان (لـ PA32UCX-K & PA32UCX-PK فقط)
- ✓ خطاف

في حالة فقد أي من العناصر التالية أو تلفها، اتصل ببنائ التجزئة على الفور.



1.3 مقدمة حول الشاشة

1.3.1 المنظر الأمامي

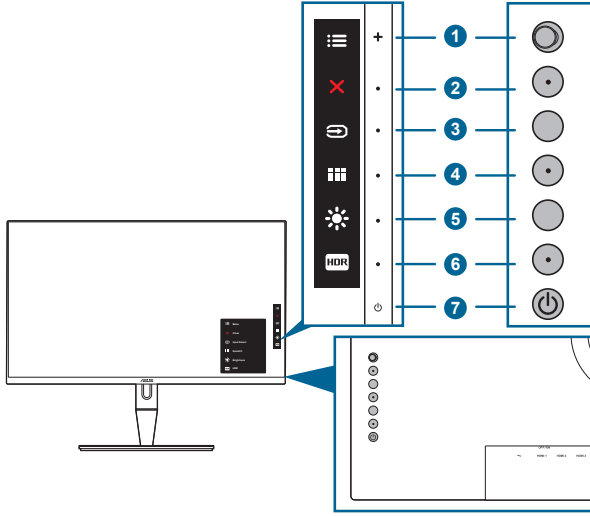

1. زر قائمة (5 أطراف):
 - اضغط على هذا الزر لإدخال قائمة OSD.
 - تأكيد عناصر قائمة OSD المحددة.
 - زيادة/تقليل القيم أو نقل التحديد الخاص بك لأعلى/أسفل/يسار/يمين.
2. زر إغلاق X:
 - اخرج من قائمة OSD.
 - تبديل وظيفة Key Lock "قفل المفتاح" بين التشغيل وإيقاف التشغيل من خلال الضغط المطول لمدة 5 ثوان.
3. زر تحديد الإدخال ⇨:
 - يحدد مصدر الإدخال المتوفر.

اضغط على زر ⇨ (زر تحديد الدخل) لعرض Thunderbolt، HDMI-3، HDMI-2، HDMI-1، DisplayPort إشارات بعد توصيل كابل Thunderbolt/DisplayPort/HDMI مع الشاشة.



4. زر QuickFit 4x4:
 - هذا مفتاح وظائف أساسية لتنشيط وظيفة QuickFit مصممة للمحاذاة.
 - تحتوي خاصية QuickFit على 5 أنواع من أنماط محاذاة. (الرجاء الرجوع إلى وظيفة 1.3.3 QuickFit)

5. ✨ اختصار 1
 - افتراضي: المفتاح الأساسي Brightness "السطوع".
 - لتغيير وظيفة المفتاح الأساسي، انتقل إلى Shortcut "اختصار" > قائمة 1 Shortcut "اختصار 2".
6. HDR اختصار 2
 - افتراضي: المفتاح الأساسي HDR
 - لتغيير وظيفة المفتاح الأساسي، انتقل إلى Shortcut "اختصار" > قائمة 2 Shortcut "اختصار 2".
7. زر/مؤشر الطاقة
 - قم بتشغيل/إيقاف تشغيل الشاشة.
 - والجدول التالي يوضح تعريف اللون الخاص بمؤشر الطاقة.

الحالة	الوصف
أبيض	تشغيل
كهرماني	وضع الاستعداد
إيقاف	إيقاف

1.3.2 المنظر الخلفي

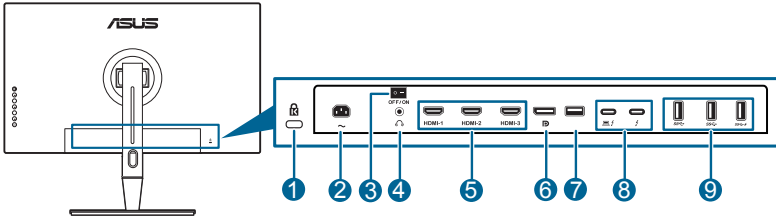

1. فتحة قفل Kensington.
2. منفذ AC-IN. يعمل هذا المنفذ على توصيل سلك الطاقة.
3. مفتاح الطاقة. اضغط على المفتاح لتشغيل / إيقاف الطاقة.
4. مقبس سماعة الأذن.
5. منافذ HDMI. تستخدم هذه المنافذ لتوصيل جهاز HDMI الملانم. يدعم منفذ HDMI-1 عدد قليل وغير أكيد من أجهزة EDID 1.4 HDMI على وجه الخصوص. اضغط على مفتاح "Input Select" لمدة 5 ثواني للحصول على EDID الأمثل.



6. مدخل DisplayPort. يستخدم هذا المنفذ لتوصيل جهاز DisplayPort الملانم. الإعداد الافتراضي لـ DisplayPort Stream "تنفق DisplayPort" في قائمة OSD هو DisplayPort 1.2. يمكن تغييرها إلى DisplayPort 1.1 عندما تكون إشارة خرج الجهاز هو DisplayPort 1.1.
7. USB 2.0 النوع A. هذا المنفذ للخدمة فقط.



8. هذه المنافذ للتوصيل مع أجهزة متوافقة مع Thunderbolt. تعزز هذه المنافذ نقل البيانات وإخراج الفيديو (أقصى دقة مدعومة: 3840 x 2160 عند 60 هرتز) والشحن في موصل مدمج واحد (يوفر خرج طاقة بحد أقصى 60 وات (5 فولت/3 أمبير، 9 فولت/3 أمبير، 15 فولت/3 أمبير، 20 فولت/3 أمبير))، ويوفر المنفذ الآخر طاقة بقدرة 15 وات (5 فولت/3 أمبير)). ومن بينهم، فإن المنفذ الأول المدمج سيتم التعرف عليه كمصدر دخل. أما المنفذ الآخر فهو بمثابة خرج إشارة DisplayPort فقط يمكن تمكينه لدعم سلسلة Thunderbolt الراجعة.
9. USB النوع A (USB SuperSpeed 10 جيجا بايت في الثانية): تعمل هذه المنافذ على توصيل أجهزة USB مثل لوحة مفاتيح/ماوس USB ومحرك فلاش USB وغير ذلك.

1.3.3 وظيفة QuickFit

تحتوي خاصية QuickFit على 5 أنواع من الأنماط: (1) شبكة محاذاة (2) A4 (3) B5 (4) التخصيص (5) المسطرة. لتنشيط الأنماط، اضغط على زر QuickFit. استخدم زر  قائمة (5 أطراف) لاختيار نموذج مرغوب فيه. يمكنك نقل الزر أعلى/أسفل/يسار/يمين لتغيير موضع النمط إذا لزم الأمر. لاحظ أن جميع الأنماط يمكن نقلها إلى اليمين/اليسار وفقا لحاجتك، ولكن قد يكون نطاق محدود للنقل لأعلى/أسفل.

1. شبكة محاذاة
تسهيل أنماط الشبكة للمصممين والمستخدمين على تنظيم المحتوى والتخطيط على الصفحة وتحقيق مظهر وشكل متناسق.

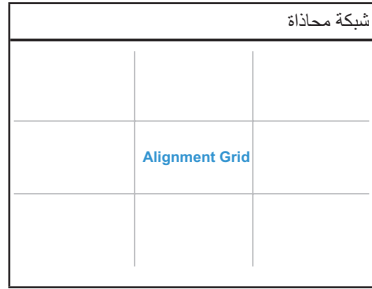

2. A4
يقدم QuickFit حجم ورق A4 معياري للمستخدمين لعرض الوثائق بحجمها الحقيقي على الشاشة.

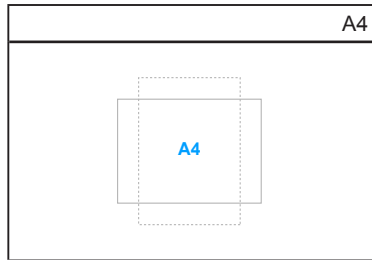

3. B5 QuickFit حجم ورق B5 معياري للمستخدمين لعرض الوثائق بحجمها الحقيقي على الشاشة.

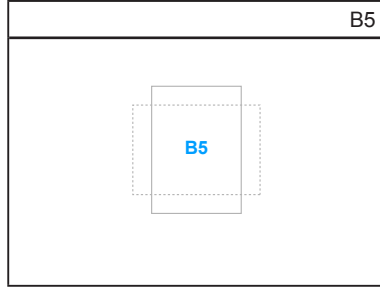

4. التخصيص
يمكنك تحديد حجم الإطار من خلال تحريك زر قائمة (5 اتجاهات) لأعلى/أسفل/يسار/يمين. يمكنك الضغط على زر قائمة (5 اتجاهات) لأكبر من 3 ثواني لنقل الإجراءات بين المليمتر والبوصة.

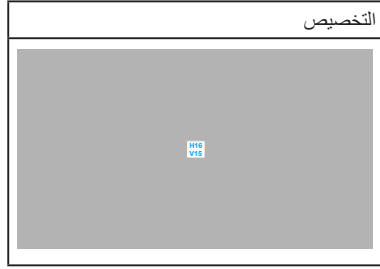

5. المسطرة
يمثل هذا النمط حاكم مادي على الجانب الأعلى والأيسر. يمكنك الضغط على زر قائمة (5 اتجاهات) لأكبر من 3 ثواني لنقل الإجراءات بين المتر والاميرالية.

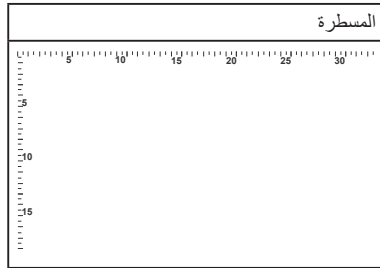

1.3.4 الوظائف الأخرى

1. HDR

تدعم الشاشة تنسيق HDR. وعند اكتشاف محتوى HDR، تظهر رسالة "HDR ON" (تشغيل HDR) وتعرض بصفحة Information "معلومات".

محتوى HDR غير مدعوم عند تشغيل وضع PIP/PBP (صورة داخل صورة/صور متتابعة).



2. سلسلة رائعة

تدعم الشبكة السلسلة المتشابهة بمنافذ Thunderbolt. تتيح السلسلة الرائعة توصيل شاشات متعددة متصلة في سلسلة مع إشارة فيديو يمكن تمريرها من المصدر إلى الشاشة. من أجل تمكين سلسلة رائعة، يرجى تأكيد نقل المصدر.

2.1 إرفاق الذراع/القاعدة

لتجمع قاعدة الشاشة:

1. اجعل مقدمة الشاشة مواجهة للأسفل على منضدة.
2. قم بإزالة غطاء منفذ الخرج/الدخل (الشكل 1).
3. قم بتوصيل القاعدة بالذراع، مع التأكد من ملائمة اللسان الموجود على الذراع مع التجويف الموجود على القاعدة (الشكل 2).

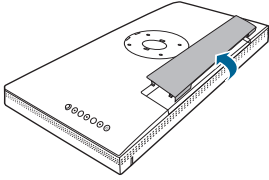

(الشكل 1)

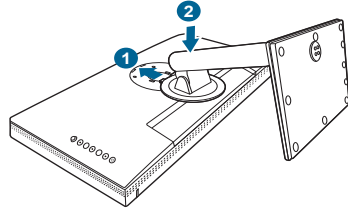

(الشكل 2)

ونوصي بتغطية سطح المنضدة بقمائش ناعم لمنع إلحاق التلف بشاشة العرض.



2.2 فصل الذراع/القاعدة (بالنسبة لجدار VESA المعلق)

فتراع/قاعدة الشاشة القابل للفصل مصمم خصيصًا لجدار VESA المعلق.

لفصل ذراع/القاعدة:

1. اجعل مقدمة الشاشة مواجهة للأسفل على منضدة.
2. قم بإزالة غطاء منفذ الخرج/الدخل (الشكل 1).
3. اضغط على زر التحرير، ثم افصل الذراع / القاعدة من الشاشة (الشكل 2).

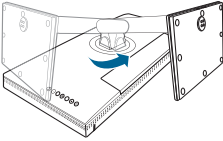

(الشكل 1)

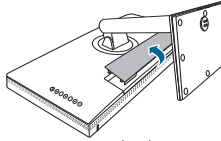

(الشكل 2)

ونوصي بتغطية سطح المنضدة بقمائش ناعم لمنع إلحاق التلف بشاشة العرض.



- ويتم شراء مجموعة حائط VESA المعلق (100 x 100) بشكل منفصل.
- لا تستخدم سوى جدار UL المدرج بوزن وحمل يصل إلى 22,7 كجم (حجم مسمار التثبيت: 4 × 10 مم) على الأقل.



2.3 ضبط الشاشة

- للتمتع بعرض أفضل، نوصي بالنظر إلى شاشة العرض بالكامل ثم ضبطها على الزاوية التي تناسبك.
- امسك الحامل حتى لا تقع شاشة العرض عند تغيير الزاوية.
- يمكنك ضبط زاوية الشاشة $+23^\circ$ إلى -5° وتوفير 60° ضبط الدوران من اليسار أو اليمين. يمكنك أيضاً ضبط ارتفاع الشاشة ضمن ± 130 مم.

(الإمالة)

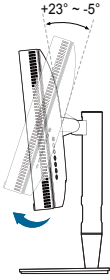

(الدوران)

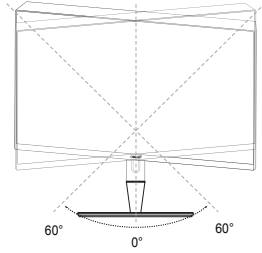

(ضبط الارتفاع)

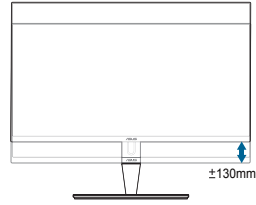

تحويل شاشة العرض

1. ارفع شاشة العرض الى وضع أعلى.
2. قم ب إمالة الشاشة لأقصى زاوية لها.
3. قم بتحويل الشاشة حتى تصل إلى الزاوية التي ترغب فيها.

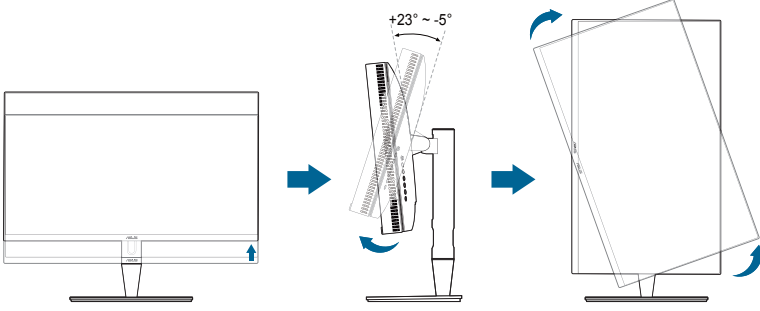

ومن الطبيعي أن تهتز الشاشة قليلاً عندما ضبط زاوية الرؤية.



4. ستعمل بنود قائمة OSD على التدوير تلقائياً عندما يتم تدوير الشاشة.

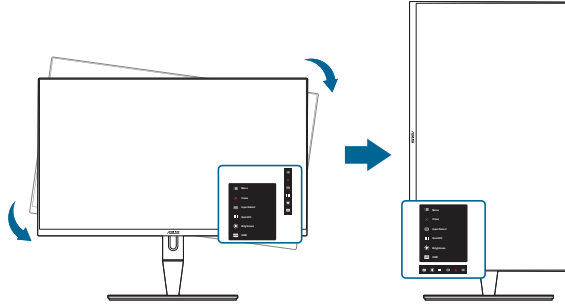

2.4 توصيل الكابلات

1. قم بتوصيل الكابلات حسب التعليمات التالية:

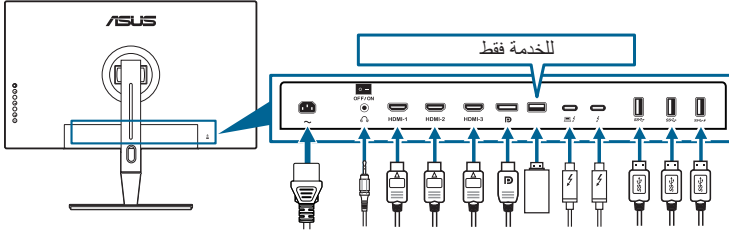

- لتوصيل سلك الكهرباء: قم بتوصيل أحد طرفي سلك الطاقة بشكل آمن بمنفذ دخل التيار المتردد للشاشة، والطرف الآخر بمنفذ الطاقة.
- لتوصيل كابل DisplayPort/HDMI:
- a. قم بتوصيل إحدى طرفي كابل DisplayPort/HDMI بمنفذ DisplayPort/HDMI الخاص بشاشة العرض.
- b. قم بتوصيل الطرف الآخر لكابلات DisplayPort/HDMI بمنفذ DisplayPort/HDMI الخاص بالجهاز الخاص بك.
- لاستخدام سماعة الأذن: قم بتوصيل الطرف من نوع الوصلة بمقبس سماعة الأذن الخاصة بشاشة العرض عند إرسال إشارة مزامنة Thunderbolt/DisplayPort/HDMI.
- لاستخدام المنافذ:

« تدفق لأعلى: استخدم كابل USB من النوع C إلى النوع A أو كابل Thunderbolt وقم بتوصيل موصل النوع C أو Thunderbolt بمنفذ Thunderbolt الخاص بالشاشة على هيئة التدفق العلوي، والجانب الآخر (النوع A أو Thunderbolt) بمنفذ الكمبيوتر. تأكد من أن تثبيت أحدث نظم التشغيل بجهاز الكمبيوتر الخاص بك Windows 7/Windows 8.1/Windows 10. وهذا من شأنه تفعيل عمل منافذ USB بشاشة العرض.

« تدفق سفلي: قم بتوصيل كابل USB النوع A بجهازك إلى مقبس USB النوع A.

« يمكن استخدام مقبس USB من النوع A لمعايرة الألوان.

• لتوصيل كابل Thunderbolt:

- a. قم بتوصيل إحدى طرفي كابل Thunderbolt بمقبس Thunderbolt الخاص بشاشة العرض.
- b. قم بتوصيل الطرف الآخر لكابلات Thunderbolt بمقبس جهاز Thunderbolt.
- c. عند توصيل منفذ Thunderbolt، يخرج منفذ Thunderbolt إشارة DisplayPort فقط.
- d. يوفر خرج طاقة بحد أقصى ٦٠ وات (٥ فولت/٣ أمبير، ٩ فولت/٣ أمبير، ١٥ فولت/٣ أمبير، ٢٠ فولت/٣ أمبير)، ويوفر المنفذ الآخر طاقة بقدرة ١٥ وات (٥ فولت/٣ أمبير).

عند توصيل هذه الكابلات، يمكنك اختيار الإشارة المطلوبة من عنصر Input Select "تحديد الإدخال" في قائمة OSD.



2. ترتيب الكابلات:

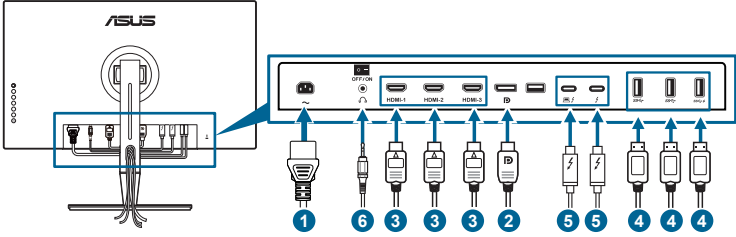

نوصي باتباع الطلب أدناه لتوجيه الكابل من خلال فتحة إدارة الكابل الموجودة على الحامل.

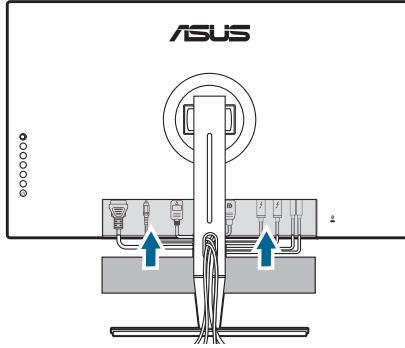

3. أرفق غطاء منفذ الخرج/الدخل إذا لزم الأمر.



2.5 تشغيل الشاشة

اضغط على زر الطاقة . انظر صفحة 1-2 عن مكان زر الطاقة. يضيء مؤشر الطاقة  باللون الأبيض لإظهار أن شاشة العرض في وضع التشغيل.

3.1 قائمة OSD (العرض على الشاشة)

3.1.1 طريقة إعادة التهيئة

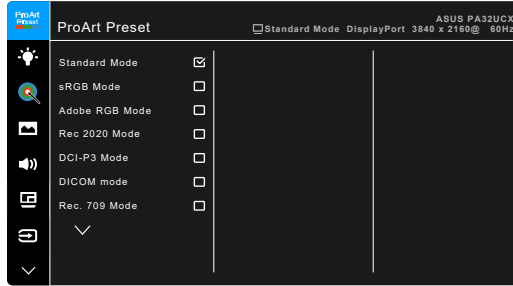

1. اضغط على زر القائمة (5 اتجاهات) لتنشيط قائمة OSD.
2. انتقل إلى زر القائمة (5 اتجاهات) لأعلى/الأسفل/يمين/يسار للتنقل بين الوظائف المختلفة. قم بتمييز الوظيفة المرغوبة واضغط فوق زر القائمة (5 اتجاهات) لتفعيله. إذا كانت الوظيفة التي تم تحديدها لها قائمة فرعية، انتقل إلى زر القائمة (5 اتجاهات) لأعلى/أسفل للانتقال عبر وظائف القائمة الفرعية. قم بتمييز الوظيفة المرغوبة بالقائمة الفرعية واضغط فوق زر القائمة (5 اتجاهات) أو نقل زر القائمة (5 اتجاهات) لتفعيله.
3. انتقل إلى زر القائمة (5 اتجاهات) لأعلى/أسفل لتغيير إعدادات الوظيفة المحددة.
4. للخروج من قائمة OSD أو حفظها، اضغط فوق زر X أو انتقل إلى القائمة (5 اتجاهات) اليسار بشكل متكرر حتى تختفي قائمة OSD. لضبط الوظائف الأخرى، كرر الخطوة 1-3.

3.1.2 التعرف بوظيفة OSD

1. ProArt Preset

تتضمن هذه الوظيفة 13 وظائف فرعية يمكنك تحديد الاختيار الذي تفضله. يحتوي كل وضع على تحديد "Reset" إعادة الضبط، بما يسمح لك بالحفاظ على الإعداد الخاص بك أو العودة إلى وضع الضبط المسبق.

وتنشط هذه الوظيفة ينبغي القيام بما يلي: إيقاف Ambient Effect (تأثير البيئة المحيطة) وتعطيل خاصية HDR في الجهاز.

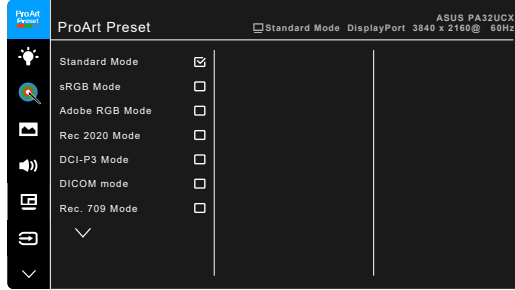

- **Standard Mode "وضع قياسي"**: الخيار الأفضل لتحرير المستندات.
- **sRGB Mode "وضع sRGB"**: متوافق مع مسافة ألوان sRGB، ويعتبر وضع sRGB الاختيار الأفضل لتحرير الوثيقة.
- **Adobe RGB Mode "وضع Adobe RGB"**: متوافق مع مساحة ألوان Adobe RGB.
- **Rec. 2020 Mode "وضع Rec. 2020"**: متوافق مع التسجيل. مساحة ألوان 2020.
- **DCI-P3 Mode "وضع DCI-P3"**: متوافق مع مساحة ألوان DCI-P3.
- **DICOM Mode "وضع DICOM"**: متوافق مع مقياس DICOM، أفضل اختيار لفحص الصور الطبية.
- **Rec. 709 Mode "وضع Rec. 709"**: متوافق مع المساحة اللونية لـ Rec. 709.
- **HDR_PQ DCI**: تقديم سلسلة ألوان ST2084 مع DCI-P3 ونقطة D65 بيضاء.
- *** PQ Optimized**: توفير أداء HDR المحسن لهذه الشاشة بدقة أكبر من ST2084 من حيث إمكانية إضاءة الشاشة.
- *** PQ Clip**: يحافظ على منحني PQ حتى عرض أقصى سطوع بدقة. سيتم تعيين قيمة رمز ST2084 الأعلى من الحد الأقصى للعرض على درجة السطوع القصوى. ونوفر أيضاً سطوعاً أقصى بقيمة 300 وحدة نت للاستخدام.
- *** PQ Basic**: تقديم أداء HDR لأجهزة العرض المدعومة من HDR.
- **HDR_PQ Rec2020**: تقديم سلسلة ألوان ST2084 مع Rec.2020 ونقطة D65 بيضاء.
- *** PQ Optimized**: توفير أداء HDR المحسن لهذه الشاشة بدقة أكبر من ST2084 من حيث إمكانية إضاءة الشاشة.
- *** PQ Clip**: يحافظ على منحني PQ حتى عرض أقصى سطوع بدقة. سيتم تعيين قيمة رمز ST2084 الأعلى من الحد الأقصى للعرض على درجة السطوع القصوى. ونوفر أيضاً سطوعاً أقصى بقيمة 300 وحدة نت للاستخدام.

* PQ Basic: تقديم أداء HDR لأجهزة العرض المدعومة من HDR.

• **HDR HLG**

* HLG BT2100: متوافق مع BT2100.

• **HDR_DolbyVision**

* Bright "ساطع": متوافق مع إعدادات وضع Bright "ساطع" لـ DolbyVision.

* Dark "مظلم": متوافق مع إعدادات وضع Dark "مظلم" لـ DolbyVision.

• **User Mode "وضع المستخدم 1/2"** و **User Mode 2 "وضع المستخدم 2"**: يتيح لك إجراء تعديلات على اللون في Advanced Setting "إعداد متقدم". يمكنك حفظ ملف معايرة ProArt واحد أو اثنان كـ User Mode 1 "وضع المستخدم 1/2" و User Mode 2 "وضع المستخدم 2" بعد القيام بالمعايرة ProArt، قم بالوصول السريع هنا.

يرجى تطبيق الإعدادات التالية أثناء إجراء معايرة ألوان ProArt:

- اضبط ديناميات الإخراج على المدى الكامل.
- تعيين تنسيق لون الإخراج إلى RGB.
- تعيين عمق اللون الإخراج إلى 8 بت.



تعرض الجداول التالية الإعدادات التهيئة الافتراضية لكل وضع ProArt معد مسبقًا:

الوظيفة	وضع قياسي	وضع sRGB	وضع Adobe RGB	وضع Rec. 709	وضع DCI-P3	وضع Rec. 2020
درجة اللون	6500K	ثابت 6500K	ثابت 6500K	6500K	6500K	6500K
السطوع	50	ثابت 100 وحدة	50	100 وحدة	50	50
التباين	80	80	80	80	80	80
الحدة	تمكين (0)	تمكين (0)	تمكين (0)	تمكين (0)	تمكين (0)	تمكين (0)
التشبع	المتوسط (50)	تعطيل	المتوسط (50)	المتوسط (50)	المتوسط (50)	المتوسط (50)
تدرج اللون	المتوسط (50)	تعطيل	المتوسط (50)	المتوسط (50)	المتوسط (50)	المتوسط (50)
اللون	تمكين (افتراضي)	تعطيل	تمكين (افتراضي)	تمكين (افتراضي)	تمكين (افتراضي)	تمكين (افتراضي)
مستوى أسود	تمكين (افتراضي)	تمكين (افتراضي)	تمكين (افتراضي)	تمكين (افتراضي)	تمكين (افتراضي)	تمكين (افتراضي)
نطاق الدخل	تمكين (تلقائي)	تمكين (تلقائي)	تمكين (تلقائي)	تمكين (تلقائي)	تمكين (تلقائي)	تمكين (تلقائي)
جاما	تمكين (2.2)	ثابت 2.2	ثابت 2.2	تمكين (2.4)	ثابت 2.6	تمكين (2.2)
تعويض الاتساق	تمكين (إيقاف تشغيل)	تمكين (إيقاف تشغيل)	تمكين (إيقاف تشغيل)	تمكين (إيقاف تشغيل)	تمكين (إيقاف تشغيل)	تمكين (إيقاف تشغيل)

وضع المستخدم 1 / وضع المستخدم 2	وضع HDR DolbyVision	وضع HDR HLG	وضع HDR PQ Rec2020	وضع HDR PQ DCI	وضع DICOM	الوظيفة
6500K	6500K	6500K	6500K	6500K	6500K	درجة اللون
50	50	50	50	50	50	السطوع
80	80	80	80	80	80	التباين
تمكين (0)	تمكين (0)	تمكين (0)	تمكين (0)	تمكين (0)	تمكين (0)	الحدة
المتوسط (50)	المتوسط (50)	المتوسط (50)	المتوسط (50)	المتوسط (50)	المتوسط (50)	التشبع
المتوسط (50)	المتوسط (50)	المتوسط (50)	المتوسط (50)	المتوسط (50)	المتوسط (50)	تدرج اللون
تعطيل	تعطيل	تعطيل	تعطيل	تعطيل	تمكين (افتراضي)	اللون
تعطيل	تعطيل	تعطيل	تعطيل	تعطيل	تمكين (افتراضي)	مستوى أسود
تمكين (تلقائي)	تمكين (تلقائي)	تمكين (تلقائي)	تمكين (تلقائي)	تمكين (تلقائي)	تمكين (تلقائي)	نطاق الدخل
ثابت 2.2	تعطيل	تعطيل	تعطيل	تعطيل	تمكين (2.2)	جاما
ثابت إيقاف	تمكين (إيقاف تشغيل)	تمكين (إيقاف تشغيل)	تمكين (إيقاف تشغيل)	تمكين (إيقاف تشغيل)	تمكين (إيقاف تشغيل)	تعويض الاتساق

2 Blue Light Filter. "فلتر الضوء الأزرق"

يمكنك من خلال هذه الوظيفة ضبط مستوى فلتر الضوء الأزرق.

ولتنشيط هذه الوظيفة ينبغي القيام بما يلي: إيقاف Ambient Effect (تأثير البيئة المحيطة) وتعطيل خاصية HDR في الجهاز.

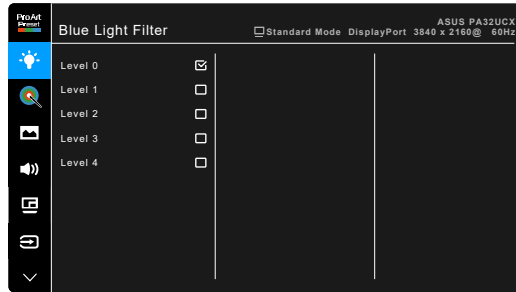

• Level 0 "المستوى 0": لا يوجد تغيير.

- **Level 1~4 "المستوى 1-4"**: كلما كان المستوى أعلى، تفرق الضوء الأزرق. عند تنشيط Blue Light Filter "فلتر الضوء الأزرق"، سيتم استيراد الإعدادات الافتراضية Standard Mode "وضع قياسي" تلقائيًا. يمكن للمستخدم إعداد وظيفة "السطوع" Brightness Level 1 "مستوى 1" حتى Level 3 "مستوى 3". ويعتبر Level 4 "المستوى 4" هو الإعداد الأفضل. حيث يمثل لشهادة اعتماد الضوء الأزرق المنخفض TUV. ولا يمكن للمستخدم إعداد وظيفة "السطوع".

الرجاء الرجوع إلى التالي لتخفيف إجهاد العين:



- يتعين على المستخدمين تخصيص بعض الوقت بعيداً عن الشاشة في حالة العمل لساعات طويلة. يوصى بأخذ فترات راحة قصيرة (على الأقل 5 دقائق) بعد كل 1 ساعة تقريباً من العمل المتواصل على جهاز الكمبيوتر. يعتبر أخذ فترات راحة قصيرة ومتكررة أكثر فاعلية من فترة راحة واحدة أطول في المدة.
- لتقليل إجهاد العين وجفافها، يتعين على المستخدمين إراحة العين بصفة دورية من خلال التركيز على أشياء بعيدة المرمى.
- يمكن لتمرين العين المساعدة على تقليل إجهاد العين. كرر هذه التمارين بشكل دوري. إذا استمر إجهاد العين الرجاء استشارة الطبيب. تمارين العين: (1) النظر لأعلى وأسفل بشكل متكرر (2) تحريك عينيك بشكل دائري ببطء (3) تحريك عينيك (في خط قطري).
- قد يؤدي الضوء الأزرق عال الطاقة إلى إجهاد العين وAMD (إلغاء إنشاء البيع ذات الصلة بالعمر). Blue Light Filter "فلتر الضوء الأزرق" لتقليل 70% (أقصى حد) من الضوء الأزرق الضار لتجنب CVS (تآثر رؤية الكمبيوتر).

3 ProArt Palette.

اضبط إعداد اللون المرغوب من هذه القائمة.

ولتنشيط هذه الوظيفة ينبغي القيام بما يلي: إيقاف Ambient Effect (تأثير البيئة المحيطة) وتعطيل خاصية HDR في الجهاز.

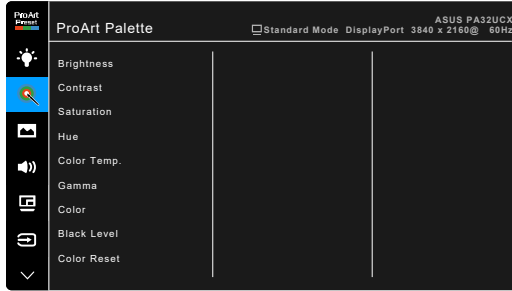

- **Brightness "السطوع"**: يكون معدل الضبط من 0 إلى 100.
- **Contrast "التباين"**: يكون معدل الضبط من 0 إلى 100.
- **Saturation "التشبع"**: يكون معدل الضبط من 0 إلى 100.
- **Hue "تدرج اللون"**: ينقل لون الصورة بين الأخضر والأرجوان.
- **Color Temp. "درجة اللون"**: يحتوي على 5 أوضاع بما في ذلك 5500K و6500K و9300K و5000K ومسرحة P3.



- **Gamma "جاما"**: تسمح لك بضبط وضع الألوان إلى 2.0، 2.2، 2.4، 2.6 أو 1.8.
 - **Color "اللون"**:
 - * ضبط تدرج الألوان السنة محاور.
 - * ضبط تشبع الألوان ذو السنة محاور.
 - * ضبط مستويات الدخل لـ B، G، R.
 - * ضبط قيم تخالف مستوى اللون الأسود B، G، R.
 - **Black Level "مستوى أسود"**: المستوى الأكثر ظلمة للعرض.
 - * **Signal "الإشارة"**: لضبط مستوى الإشارة الأول لمستوى الرمادي الأعمق الذي تمت تهيئته.
 - * **Backlight "الإضاءة الخلفية"**: لضبط ظلمة الإضاءة الخلفية.
 - **Color Reset "إعادة ضبط اللون"**:
 - * **Current mode color reset** "الضبط المسبق للون الوضع الحالي": إعادة ضبط إعدادات ألوان وضع اللون الحالي إلى قيم المصنع الافتراضية.
 - * **All modes color reset** "الضبط المسبق للون كل الأوضاع": إعادة ضبط إعدادات ألوان كل أوضاع الألوان الحالية على قيمة المصنع الافتراضية.
- 4 **Image "الصورة"**
- اضبط إعداد الصورة من هذه القائمة.

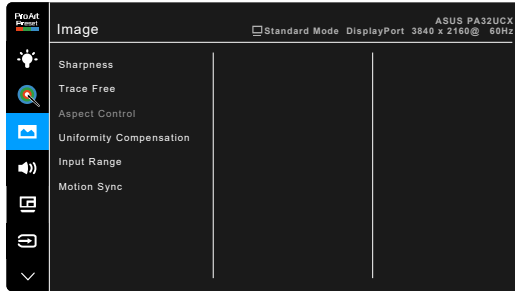

- **Sharpness "الحدة"**: يكون معدل الضبط من 0 إلى 100.
- **Trace Free**: ضبط وقت الاستجابة للشاشة.

ولتنشيط هذه الوظيفة ينبغي القيام بما يلي: إيقاف PIP/PBP وتعطيل خاصية HDR في الجهاز.



- **Aspect Control "التحكم في نسبة الأبعاد"**: ضبط نسبة الأبعاد على Full "كامل"، 4:3، 1:1 أو OverScan.

- ولتنشيط هذه الوظيفة ينبغي القيام بما يلي: إيقاف خاصية PBP.
- يتوفر ٣:٤ عندما يكون مصدر الدخل على تنسيق ٣:٤ فقط، ويتوفر المسح الفائق مع مصدر دخل HDMI فقط.



- **Uniformity Compensation** "تعويض الاتساق": يضبط مناطق الاختلاف بالشاشة لتقليل أي خطأ في تماثل الشاشة، وتقديم ألوان ودرجة سطوح متنسقة عبر الشاشة بأكملها.

ولتنشيط هذه الوظيفة ينبغي القيام بما يلي: إيقاف Dynamic Dimming (التعتيم الديناميكي) وتعطيل خاصية HDR في الجهاز.



- **Input Range** "نطاق الدخل": لتعيين نطاق الإشارة في كامل نطاق العرض المتوفر من الأسود إلى الأبيض.
- **Motion Sync** "تزامن الحركة": محاكاة العرض كأداء بمعدل تحديث عالي لتوليد ترددات إضاءة خلفية مختلفة.

ولتنشيط هذه الوظيفة ينبغي القيام بما يلي: إيقاف خاصية Adaptive-Sync (المزامنة المكيّفة) و Ambient Effect (تأثير البيئة المحيطة).



5 Sound "الصوت"

يمكنك ضبط Volume "مستوى الصوت"، Mute "كتم الصوت" و Source "المصدر" من هذه القائمة.

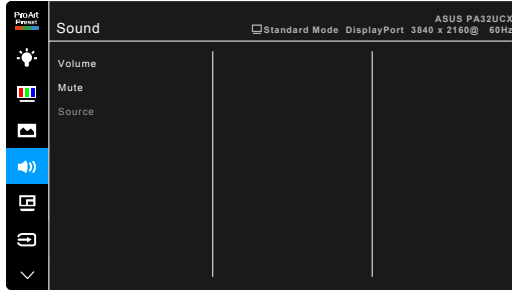

- **Volume** "مستوى الصوت": يكون معدل الضبط من 0 إلى 100.
- **Mute** "كتم الصوت": يقوم بتبديل صوت الشاشة ما بين تشغيل وإيقاف تشغيل.
- **Source** "المصدر": يحدد المصدر الذي يخرج منه صوت الشاشة.

6 PIP/PBP Setting "إعداد PIP/PBP"

يتيح لك PIP/PBP Setting "إعداد PBP/PIP" فتح نافذة فرعية أخرى متصلة بمصدر فيديو آخر بجانب النافذة الرئيسية من مصدر الفيديو الأصلي. من خلال تنشيط هذه الوظيفة، تعرض الشاشة ما يصل إلى صورتين من مصادر فيديو مختلفة.

ولتنشيط هذه الوظيفة ينبغي القيام بما يلي: إيقاف Dynamic Dimming (التعتيم الديناميكي) وإيقاف خاصية Adaptive-Sync (المزامنة المكيّفة) وتعطيل خاصية HDR في الجهاز.



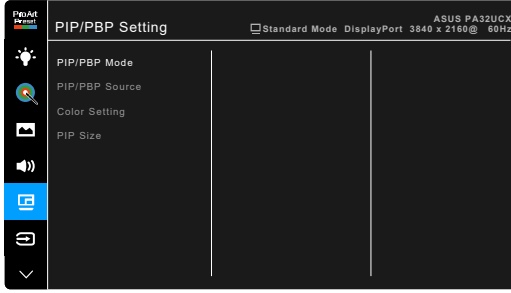

- **PIP/PBP Mode "وضع PBP/PIP"**: اختيار وظيفة PIP أو PBP أو 3 PBP أو PBP x 4 إيقاعها.
- **PIP/PBP Source "مصدر PBP/PIP"**: اختيار مصدر دخل الفيديو من بين HDMI-1 أو HDMI-2 أو HDMI-3 أو DisplayPort أو Thunderbolt. يوضح الجدول أدناه تركيبات مصدر الإدخال.

النافذة الرئيسية						النافذة الفرعية
Thunderbolt	DisplayPort	HDMI-3	HDMI 2-	HDMI-1		
نعم	نعم	نعم	نعم	نعم	HDMI-1	
نعم	نعم	نعم	نعم	نعم	HDMI-2	
نعم	نعم	نعم	نعم	نعم	HDMI-3	
نعم	نعم	نعم	نعم	نعم	DisplayPort	
نعم	نعم	نعم	نعم	نعم	Thunderbolt	

- **Color Settings "إعدادات الألوان"**: يحدد وضع Splendid الفردي لمصدر PBP/PIP المحدد. (يمكن اختيار حتى 2 وضع Splendid)
- **PIP Size "حجم PIP"**: يضبط PIP size "حجم PIP" على Small "صغير" أو Middle "متوسط" أو Large "كبير". (متاح فقط لوضع PIP)

7 "Input Select" تحديد الإدخال

يمكنك من خلال هذه الوظيفة، تحديد مصدر الإدخال الذي ترغبه.



في حالة توصيل أحد منفذَي Thunderbolt يخرج المنفذ الآخر إشارة Display Port فقط.

8 "System Setup" إعداد النظام

يسمح لك بضبط النظام.

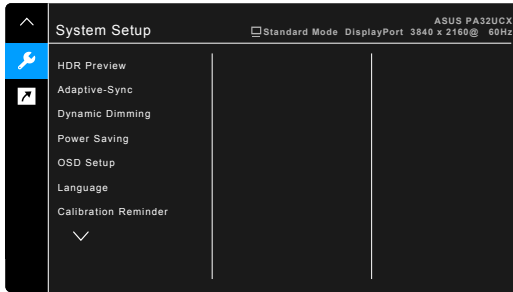

- **HDR Preview "معاينة HDR"**: يتيح لك معاينة أداء المحتوى غير المتعلق بالنطاق الديناميكي العالي (HDR) (من خلال تعيين HDR10 و HLG). عندما تكون وظيفة معاينة HDR في وضع التشغيل، يمكن اختيار HDR_PQ DCI و HDR_PQ Rec2020 و HDR_HLG.
- **Adaptive-Sync** (فقط: DisplayPort): تتيح لمصدر الرسومات المدعوم* من Adaptive-Sync ضبط معدل تحديث الشاشة بشكل ديناميكي بناءً على معدلات إطارات المحتويات النموذجية للحصول على طاقة كافية، خالية من التقطع وتحديث شاشة دون إخفاء منخفض.

* يمكن تنشيط Adaptive-Sync ضمن 40 هرتز ~ 60 هرتز.
* بالنسبة لوحدات معالجة الرسومات المدعومة، أدنى متطلبات لنظام الكمبيوتر برنامج التشغيل، الرجاء الاتصال على شركات تصنيع وحدات معالجة الرسومات.
ولتنشيط هذه الوظيفة ينبغي القيام بما يلي: إيقاف Motion Sync (تزامن الحركة)، وإيقاف وضع PIP/PBP وضبط DisplayPort Stream (بت) DisplayPort على 1.2 DisplayPort.

- **Dynamic Dimming "تعطيم ديناميكي"**: التزامن مع المحتوى أثناء تغيير التباين لتنفيذ التعطيم الديناميكي للخلفية. يمكنك ضبط سرعة المزامنة على "Fast" (سريع) أو "Medium" (متوسط) أو "Gradual" (تدريجي).



• Power Saving "توفير الطاقة":

- * يتيح "Normal Level" (المستوى العادي) لمنافذ التدفق السفلي لـ USB/منافذ Thunderbolt شحن الأجهزة الخارجية عندما تدخل الشاشة في وضع موفر الطاقة.
- * لا يسمح "Deep Level" (المستوى العميق) لجميع المنافذ بشحن الأجهزة الخارجية والحفاظ على إشارات Thunderbolt و USB من الاكتشاف التلقائي عندما تدخل الشاشة وضع توفير الطاقة.

• OSD Setup "إعداد OSD":

- * ضبط انتهاء وقت OSD من 10 إلى 120 ثانية.
- * تمكين أو تعطيل وظيفة CI/DDC.
- * ضبط خلفية OSD من معتم إلى شفاف.
- * يتم ضبط دوران OSD.
- **Language "اللغة":** يمكن الاختيار ما بين 21 لغة بما في ذلك الإنجليزية والفرنسية والألمانية والإيطالية والإسبانية والهولندية والبرتغالية والروسية والتشيبكية والكرواتية والبولندية والرومانية والمجرية والتركية والصينية المبسطة والصينية التقليدية واليابانية والكورية والتايلاندية والإندونيسية والفارسية.

- **Calibration Reminder "تذكير المعايرة":** لتذكير المستخدم بمعايرة هذه الشاشة لضمان دقة الألوان في كل فترة عمل. يوجد 3 إنذارات (1000/600/300 ساعة) و "OFF" إيقاف تشغيل لتفصيل المستخدم.

يتم تمكين هذه الوظيفة عند تحديد User Mode 1 "وضع المستخدم 1" أو User Mode 2 "وضع المستخدم 2".



- **DisplayPort Stream "تدفق DisplayPort":** متوافق مع بطاقة الرسومات. حدد DisplayPort 1.1 أو DisplayPort 1.2 من خلال نسخة DP بطاقة الرسومات.

لا تفتح DisplayPort 1.1 إلا في حالة إيقاف خاصية Adaptive-Sync (المزامنة المكيفة).



- **Key Lock "قفل المفتاح":** لتعطيل كافة مفاتيح الوظائف. اضغط على الزر الثاني من الأعلى خلال خمس ثوان لإلغاء وظيفة قفل المفتاح.
- **Power Indicator "مؤشر الطاقة":** تشغيل/إيقاف تشغيل مؤشر LED.
- **Ambient Effect "تأثير البيئة المحيطة":** مزامنة سطوع العرض مع تغيرات الإضاءة في البيئة المحيطة.

ولتفعيل هذه الوظيفة ينبغي القيام بما يلي: تعطيل HDR وإيقاف Motion Sync (تزامن الحركة) وضبط مرشح Blue Light (الإضاءة الزرقاء) على Level 0 (مستوى 0).



- **Information "معلومات":** تبين المعلومات الخاصة بالشاشة.
- **All Reset "إعادة ضبط الكل":** "Yes" (نعم) تسمح لك بتخزين الإعدادات الافتراضية.

• Shortcut "اختصار"

9

تعريف الوظائف لزرّي الاختيار 1 و 2.



• Shortcut 1 "الاختصار 1" / Shortcut 2 "الاختصار 2": تحديد وظيفة لزرّي الاختيار 1 و 2.

عند تحديد وظيفة معينة أو تنشيطها، فقد لا يتم دعم مفتاح الاختصار. اختيارات الوظائف المتوفرة للاختصار: "فلتر الضوء الأزرق" Blue Light Filter و "السطوع" Brightness و HDR و Contrast "التباين"، "إعداد PIP/PBP Setting" إعداد "PIP/PBP" و "درجة اللون" Color Temp. و "مستوى الصوت" Volume و "مزامنة الحركة" Motion Sync و "وضع المستخدم 1" User Mode 1 و "وضع المستخدم 2" User Mode 2.



ملخص المواصفات 3.2

TFT LCD	نوع اللوحة
شاشة عرضة بمقاس 32.0 بوصة (16:9، 81.28 سم)	حجم اللوحة
2160 x 3840	أقصى درجة من الدقة
0.1845 مم	درجة البكسل
600 شمعة/م ² (نمطي)، 1200 شمعة/م ² (أقصى)	السطوع
1,000,000:1	نسبة التباين (نمطي)
100,000,000:1 (مع تشغيل لإعتماد الديناميكي)	نسبة التباين (أقصى)
178°/178°	زاوية الرؤية (راسي/أفقي) < CR 10
1.07 مليار	ألوان العرض
DCI-P3 99%، Rec2020 89.5%	سلسلة الألوان
5 م/ث (رمادي إلى رمادي)	وقت الاستجابة
13 أوضاع للضبط المسبق للألوان	تحديد ProArt Preset
5 درجات للون	تحديد درجة اللون
Thunderbolt™ 3، DisplayPort v1.2، HDMI v2.0b	إدخال رقمي
نعم	مدخل سماعة الأذن
تدفق علوي × 1، تدفق سفلي × 3	منفذ USB 3.0
أسود	الألوان
أبيض (تشغيل) / كهرماني (استعداد)	LED للطاقة
-5° ~ +23°	إمالة
-60° ~ +60°	الدوران
-90°؛ +90°	محور
130 مم	ضبط الارتفاع
نعم	قفل Kensington
تيار متردد: 100~240 فولت	فولتية إدخال التيار المتردد
تشغيل الطاقة: > 58.67 واط** (نموذج)، استعداد: > 0.5 واط	استهلاك الطاقة
(نموذجي)، إيقاف تشغيل: 0 واط (إيقاف تشغيل)	درجة الحرارة (تشغيل)
0°C ~ 40°C	درجة الحرارة (عدم التشغيل)
-20°C ~ +60°C	الأبعاد (العرض × الارتفاع × العمق)
727 مم × 600 مم × 240 مم (مع ارتفاع، حامل)	
727 مم × 470 مم × 240 مم (مع الأقل، حامل)	
727 مم × 426 مم × 93 مم (دون حامل)	
921 مم × 381 مم × 525 مم (الحزمة)	
9.7 كجم (دون حامل)؛ 14.64 كجم (صافي)؛ 19.8 كجم (الإجمالي)	الوزن (مقدر)
21 لغة (الإنجليزية والفرنسية والألمانية والإيطالية والإسبانية والهولندية والبرتغالية والروسية والتشيكية والكرواتية والبولندية والرومانية والمجرية والتركية والصينية المبسطة والصينية التقليدية واليابانية والكورية والتايلاندية والإندونيسية والفارسية).	لغات متعددة
دليل بدء التشغيل السريع، بطاقة الضمان، سلك الطاقة، كابل HDMI، كابل USB النوع C إلى النوع A، كابل USB النوع C إلى النوع C، كابل Thunderbolt (سعة 40 جيجابايت في الثانية)، كابل DisplayPort، تقرير اختبار معايير الألوان، غطاء منفذ دخل/خرج، مُعايير الألوان (لـ PA32UCX-K & PA32UCX-PK فقط)، خطاف	الملحقات

التوافق والمعايير

و VCCI و CU و BSMI و CCC و FCC و CE و CB و UL/cUL
و ErP و ICES-3 و KCC و PSE و WEEE و RoHS و J-MOSS
PC و MEPS و RCM و UkrSEPRO و ISO 9241-307 و CEL
TUV و TUV Flicker Free و e-Standby و KC و Recycle
و WHQL 10 و 8.1 و Windows 7 و Low Blue Light
***Mac Compliance

*مواصفات تخضع للتغيير دون اخطار.

**قياس سطوع الشاشة لـ 200 وحدة بدون اتصال قارئ الصوت/USB/قارئ البطاقات.

***يتطلب Mac OS 10.10.x، 10.11.x، 10.12.x.

أبعاد المخطط

3.3

ASUS PA32UCX Outline Dimension
*Unit:mm(Inch)



Swivel: ±60 Degree

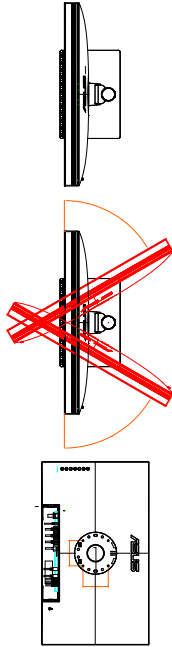

Pivot: ±90 Degree

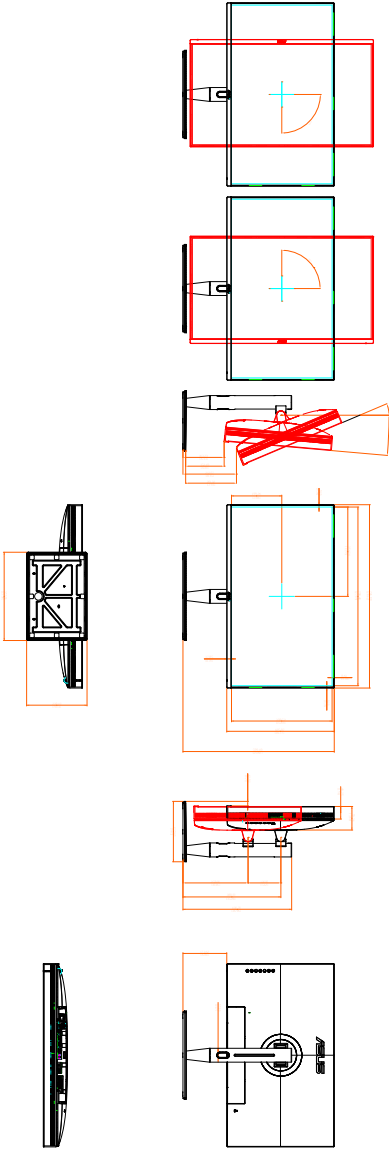

3.4 استكشاف الأخطاء وإصلاحها (الأسئلة المتداولة)

المشكلة	الحل الممكن
LED للطاقة غير شغال	<ul style="list-style-type: none"> • اضغط فوق زر  للتحقق من أن شاشة العرض في وضع التشغيل. • تحقق من اتصال سلك الطاقة بشكل صحيح بالشاشة ومنفذ الطاقة. • تحقق من تشغيل مفتاح الطاقة.
تضيء طاقة LED بالضوء الكهرماني ولا توجد صورة شاشة	<ul style="list-style-type: none"> • تحقق من أن الشاشة والكمبيوتر في وضع تشغيل. • تأكد من اتصال كابل الإشارة بالشاشة والكمبيوتر اتصالاً صحيحاً. • افحص كابل الإشارة وتأكد من عدم وجود دبليوس مثنوية. • قم بتوصيل الكمبيوتر بشاشة أخرى متاحة للفحص ما إذا كان يعمل الكمبيوتر بشكل مناسب.
صورة الشاشة باهتة للغاية أو مظلمة	<ul style="list-style-type: none"> • قم بضبط إعدادات Contrast "التباين" و Brightness "السطوع" من طريق OSD.
صورة الشاشة ممسوحة أو تظهر نمط موجة بالصورة	<ul style="list-style-type: none"> • تأكد من اتصال كابل الإشارة بالشاشة والكمبيوتر اتصالاً صحيحاً. • انقل الأجهزة الكهربائية التي يمكن أن تسبب تداخل كهربائي.
وجود عيوب لون في صورة الشاشة (الأبيض لا يبدو أبيض)	<ul style="list-style-type: none"> • افحص كابل الإشارة وتأكد من عدم وجود دبليوس مثنوية. • قم بإجراء All Reset "إعادة ضبط الكل" من خلال OSD. • قم بضبط إعدادات اللون B/G/R أو حدد Color Temperature "درجة اللون" من خلال OSD.
لا يوجد صوت أو الصوت منخفض	<ul style="list-style-type: none"> • تأكد من أن كابل DisplayPort/HDMI متصل بشكل صحيح بالشاشة والكمبيوتر. • اضبط إعدادات مستوى الصوت لكل من الشاشة وجهاز DisplayPort/HDMI. • تأكد من تثبيت برنامج تشغيل بطاقة صوت الكمبيوتر بشكل صحيح وتنشيطه.

3.5 أوضاع التشغيل المدعومة

تردد دقة العرض	التردد الأفقي (كيلو هرتز)	التردد الرأسي (هرتز)	البيكسل (ميجا هرتز)
٣٥٠x٦٤٠	(P)٣١,٤٧	(N)٧٠	٢٥,١٨
٦٤٠x٤٨٠	(N)٣١,٤٧	(N)٥٩,٩٤	٢٥,١٨
٦٤٠x٤٨٠	(N)٣٧,٨٧	(N)٧٢,٨٢	٣١,٥
٦٤٠x٤٨٠	(N)٣٧,٥	(N)٧٥,٠٠	٣١,٥
٧٢٠x٤٥٠	(N)٣١,٤٧	(P)٧٠,٠٨	٢٨,٣٢
٨٠٠x٦٠٠	(P)٣٥,١٦	(P)٥٦,٢٥	٣٦,٠٠
٨٠٠x٦٠٠	(P)٣٧,٨٨	(P)٦٠,٣٢	٤٠,٠٠
٨٠٠x٦٠٠	(P)٤٨,٠٨	(P)٧٢,١٢	٥٠,٠٠
٨٠٠x٦٠٠	(P)٤٦,٨٦	(P)٧٥,٠٠	٤٩,٥٠
٨٤٨x٤٨٠	(P)٣١,٠	(P)٦٠	٣٣,٧٥
١٠٢٤x٧٦٨	(N)٤٨,٣٦	(N)٦٠,٠٠	٦٥,٠٠
١٠٢٤x٧٦٨	(N)٥٦,٤٧٦	(N)٧٠,٦٩	٧٥,٠٠
١٠٢٤x٧٦٨	(N)٦٠,٠٢	(N)٧٥,٠٠	٧٨,٧٥
٨٦٤x١١٥٢	(P/N)٦٧,٥	(P/N)٧٥,٠٠	١٠٨,٠٠
٧٢٠x١٢٨٠	(N)٤٤,٧٧	٦٠	٧٤,٥
١٢٨٠x٧٦٨	(N)٤٧,٨	(N)٦٠	٧٩,٥
١٢٨٠x٧٦٨	(P)٦٠,٣	(P)٧٥	١٠٢,٢٥
١٢٨٠x٨٠٠	(N)٤٩,٧	(P)٦٠	٨٤,٥
١٢٨٠x٩٦٠	(P)٦٠,٠٠	(N)٦٠,٠٠	١٠٨,٠٠
١٢٨٠x١٠٢٤	(P)٦٣,٩٨	(P)٦٠,٠٢	١٠٨,٠٠
١٢٨٠x١٠٢٤	(P)٧٩,٩٨	(P)٧٥,٠٢	١٣٥,٠٠
٧٦٨x١٣٦٦	(P)٤٧,٧١٢	(P)٩٩,٧٩	٨٥,٥٠
١٤٠٠x١٠٥٠	(N)٦٥,٣	(P)٦٠	١٢١,٧٥
١٤٤٠x٩٠٠	(N)٥٥,٩٤	(P)٥٩,٨٩	١٠٦,٥٠
١٦٠٠x١٢٠٠	(P)٧٥,٠٠	(P)٦٠,٠٠	١٦٢,٠٠
١٦٨٠x١٠٥٠	(N)٦٥,٢٩	(P)٦٠,٠٠	١٤٦,٢٥
١٩٢٠x١٠٨٠	(P)٦٧,٥	(P)٦٠,٠٠	١٤٨,٥
١٩٢٠x١٢٠٠ (خفض الفراغ)	(P)٧٤,٠٣٨	(N)٥٩,٩٥	١٥٤
١٩٢٠x١٢٠٠	(N)٧٤,٥٥٦	(P)٥٩,٨٨٥	١٩٣,٢٥
١٠٨٠x٢٥٦٠	(P)٦٦,٦٣٦	(N)٥٩,٩٧٨	١٨١,٢٥
٢٥٦٠x١٤٤٠	(P)٨٨,٧٨٧	(N)٥٩,٩٥١	٢٤١,٥٠
٣٨٤٠x٢١٦٠	(N)٥٢,٥٩٣	(P)٢٤	٢٦٦,٧٥
٣٨٤٠x٢١٦٠	(N)٥٤,٧٨٦	٢٥	٢٧٨,٧٥
٣٨٤٠x٢١٦٠	(N)٦٧,٥	(P)٣٠	٢٩٧
٣٨٤٠x٢١٦٠	(N)١١١,١٧٤	(P)٥٠	٥٨٧
٣٨٤٠x٢١٦٠ (خفض الفراغ)	(P)١٢٣,٣١٣	(N)٦٠	٥٣٣,٢٥
٣٨٤٠x٢١٦٠	(P)١٣٥	(N)٦٠	٥٩٤,٠

عندما تعمل الشاشة في وضع الفيديو (أي عدم عرض بيانات) باستخدام موصل HDMI لن تدعم أوضاع الدقة العالية التالية بالإضافة إلى أفلام الفيديو ذات دقة العرض القياسية.

التردد الأفقي (كيلو هرتز)	التردد الرأسي (هرتز)	الدقة
٢٧	٢٤	١٠٨٠p × ١٩٢٠
٥٦,٢٥	٥٠	
٦٧,٤٣	٥٩,٩٤	
٦٧,٥	٦٠	١٠٨٠j × ١٩٢٠
٢٨,١٣	٥٠	
٣٣,٧٢	٥٩,٩٤	
٣٣,٧٥	٦٠	٤٨٠p × ١٤٤٠
٣١,٤٧	٥٩,٩٤	
٣١,٥	٦٠	
٣١,٢٥	٥٠	٥٧٦p × ١٤٤٠
٣٧,٥	٥٠	٧٢٠p × ١٢٨٠
٤٤,٩٥	٥٩,٩٤	
٤٥	٦٠	
٣١,٢٥	٥٠	٥٧٦p × ٧٢٠
٣١,٤٧	٥٩,٩٤	٤٨٠p × ٧٢٠
٣١,٥	٦٠	
٣١,٤٧	٥٩,٩٤	
٣١,٥	٦٠	٤٨٠p (VGA) × ٦٤٠
١٥,٦٣	٥٠	٥٧٦j × (١٤٤٠) ٧٢٠
١٥,٧٢	٥٩,٩٤	٤٨٠j × (١٤٤٠) ٧٢٠
١٥,٧٥	٦٠	

* قد تكون الأوضاع التي ليست معروضة على الجدول غير مدعومة، وللحصول على أفضل مستوى من الدقة، نوصي باختيار أحد الأوضاع المدرجة في الجدول أعلاه.

